

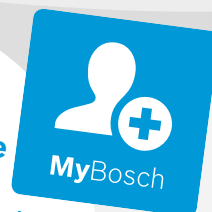

Зарегистрируйте
свое новое
устройство на MyBosch
сейчас и получите
бесплатные преимущества:



[bosch-home.com/
welcome](https://bosch-home.com/welcome)

Индукционная варочная панель

PIX...HC..

[ru] Руководство пользователя

Для получения дополнительной информации см. Цифровое руководство пользователя.



Содержание

1	Безопасность	2
2	Предотвращение материального ущерба	5
3	Защита окружающей среды и экономия	5
4	Подходящая посуда.....	6
5	Знакомство с прибором	7
6	Перед первым использованием	8
7	Обновление ПО.....	9
8	Стандартное управление	9
9	Кнопка «Избранное»	10
10	FlexInduction	11
11	Функции времени.....	11
12	PowerBoost	12
13	PanBoost ¹	12
14	Функция поддержания в горячем состоянии ¹	13
15	Подтверждение установок	13
16	PerfectFry Sensor	14
17	Блокировка для безопасности детей.....	15
18	Пауза	16
19	Индивидуальное защитное отключение	16
20	Базовые установки	16
21	Проверка посуды	17
22	Home Connect	18
23	Управление вытяжкой, расположенное на варочной панели	20
24	Очистка и уход	21
25	Устранение неисправностей	22
26	Утилизация	23
27	Сервисная служба	24
28	Информация по свободно распространяемому и открытому программному обеспечению.....	24
29	Сертификат соответствия.....	25

30	Контрольные блюда	25
----	-------------------------	----



1 Безопасность

Соблюдайте следующие указания по технике безопасности.

1.1 Общие указания

- Внимательно прочитайте данное руководство.
- Сохраните инструкции, техпаспорт и информацию об изделии для дальнейшего использования или для передачи следующему владельцу.
- В случае обнаружения повреждений, связанных с транспортировкой, не подключайте прибор.

1.2 Использование по назначению

Подключение прибора без штепсельной вилки должен производить только квалифицированный специалист. В случае повреждений из-за неправильного подключения гарантийные обязательства теряют силу.

Безопасность эксплуатации гарантируется только при квалифицированной установке с соблюдением инструкции по монтажу. За правильность установки ответственность несёт установщик.

Используйте прибор только:

- для приготовления блюд и напитков.
- под присмотром. Необходимо постоянно контролировать кратковременный процесс приготовления пищи.
- в бытовых условиях и в закрытых помещениях домашних хозяйств.
- на высоте не более 4000 м над уровнем моря.

Не используйте прибор:

- с внешним таймером или отдельным пультом дистанционного управления. Это не применяется в том случае, если не преду-

¹ Доступность зависит от версии ПО. Дополнительную информацию о наличии можно получить на веб-сайте.

смотрена эксплуатация с устройствами, подпадающими под действие стандарта EN 50615.

Если вы используете активный имплантированный медицинский прибор (например, кардиостимулятор или дефибриллятор), узнайте у врача, соответствует ли этот прибор требованиям Директивы 90/385/ЕЭС Совета Европейских сообществ от 20 Июня 1990 г., а также EN 45502-2-1 и EN 45502-2-2, и был ли он выбран, имплантирован и запрограммирован согласно VDE-AR-E 2750-10. Если данные условия выполнены и, кроме того, используются неметаллические кухонные принадлежности и посуда с неметаллическими ручками, то применение данной индукционной варочной панели не представляет опасности при использовании по назначению.

1.3 Ограничение круга пользователей

Данный прибор может использоваться детьми в возрасте от 8 лет и старше, а также лицами с ограниченными физическими, сенсорными или умственными способностями или с недостатком опыта и/или знаний, если они находятся под присмотром или после получения указаний по безопасному использованию прибора и после того, как они осознали опасности, связанные с неправильным использованием. Детям запрещено играть с прибором. Очистку и обслуживание прибора запрещается выполнять детям; это разрешается только детям старше 15 лет под надзором взрослых. Не допускайте детей младше 8 лет к прибору и его сетевому проводу.

1.4 Безопасная эксплуатация

⚠ ПРЕДУПРЕЖДЕНИЕ – Опасность возгорания!

Приготовление блюд на панелях с добавлением жира или масла без присмотра может быть опасным и привести к возникновению пожара.

- ▶ Всегда следите за горячими маслами и жирами.
- ▶ Не пытайтесь тушить огонь водой, выключите прибор, а затем затушите пламя, например накрыв крышкой или пламегасящим покрывалом.

Варочная панель сильно нагревается.

- ▶ Не ставьте легковоспламеняющиеся предметы на варочную панель или в непосредственной близости от неё.
- ▶ Не кладите предметы на варочную панель. Прибор нагревается.

- ▶ Ни в коем случае не хранить легковоспламеняющиеся предметы или аэрозольные баллончики в ящиках под варочной панелью.

Крышка варочной панели может привести к несчастным случаям, например, к перегреву прибора, возгоранию или к растрескиванию материала.

- ▶ Не использовать крышку варочной панели. После каждого использования выключайте варочную панель с помощью главного выключателя.
- ▶ Не ждите, пока варочная панель выключится автоматически из-за отсутствия на ней кастрюль или сковород.

Продукты могут воспламениться.

- ▶ Необходимо контролировать процесс приготовления. Даже если процесс приготовления является непродолжительным, требуется постоянный контроль.

⚠ ПРЕДУПРЕЖДЕНИЕ – Опасность ожога!

Во время использования прибор и его доступные части, особенно рамка варочной панели (при наличии), нагреваются.

- ▶ Соблюдайте осторожность, не прикасайтесь к нагревательным элементам.
- ▶ Не подпускайте к прибору детей младше 8 лет.

Защитные решётки варочной панели могут стать причиной несчастного случая.

- ▶ Не используйте защитные решётки для варочной панели.

Во время работы прибор сильно нагревается.

- ▶ Перед очисткой дайте прибору остыть. Металлические предметы очень быстро нагреваются на варочной панели.
- ▶ Никогда не кладите металлические предметы, например, ножи, вилки, ложки или крышки, на варочную панель.

⚠ ПРЕДУПРЕЖДЕНИЕ – Опасность поражения электрическим током!

При неквалифицированном ремонте прибор может стать источником опасности.

- ▶ Ремонтировать прибор разрешается только квалифицированным специалистам.
- ▶ Для ремонта прибора можно использовать только оригинальные запчасти.
- ▶ В случае повреждения сетевого кабеля или соединительного кабеля данного прибора его необходимо заменить специальным сетевым кабелем или специальным соединительным кабелем, который можно приобрести у производителя или через его сервисную службу.

Поврежденный прибор или поврежденный сетевой кабель являются источником опасности.

- ▶ Категорически запрещается эксплуатировать поврежденный прибор.
- ▶ Если поверхность прибора треснула, выключите прибор, чтобы избежать поражения электрическим током. Для этого выключите прибор с помощью предохранителя в блоке предохранителей, а не главным выключателем.
- ▶ Запрещается тянуть за сетевой кабель, чтобы отсоединить прибор от сети электропитания. Вынимайте из розетки вилку сетевого кабеля.
- ▶ В случае повреждения прибора или сетевого кабеля немедленно выключите предохранитель в блоке предохранителей.
- ▶ Обратитесь в сервисную службу.

→ Страница 24

Проникшая в прибор влага может стать причиной поражения током.

- ▶ Не используйте для очистки прибора пароочистители или очистители высокого давления.

Изоляция кабеля может расплавиться в случае контакта с горячими частями прибора.

- ▶ Следить за тем, чтобы сетевой кабель не соприкасался с горячими частями электроприборов.

В результате контакта вентилятора, расположенного на нижней стороне варочной панели, с металлическими предметами может произойти поражение электрическим током.

- ▶ Не храните длинные острые металлические предметы в отделениях под варочной панелью.

⚠ ПРЕДУПРЕЖДЕНИЕ – Опасность травмирования!

Из-за жидкости между дном кастрюли и конфоркой кастрюля может неожиданно подпрыгивать вверх.

- ▶ Поэтому дно посуды и конфорки всегда должны быть сухими.
- ▶ Ни в коем случае не используйте кухонную посуду из морозильной камеры.

При приготовлении блюд на водяной бане варочная панель и посуда могут треснуть в результате перегрева.

- ▶ Посуда при приготовлении на водяной бане не должна касаться дна наполненной водой кастрюли.
 - ▶ Используйте только термостойкую посуду.
- Прибор с треснувшей или разбитой поверхностью может стать причиной резаных ран.
- ▶ Не используйте прибор с треснувшей или разбитой поверхностью.

⚠ ПРЕДУПРЕЖДЕНИЕ – Опасность удушья!

Дети могут завернуться в упаковочный материал или надеть его себе на голову и задохнуться.

- ▶ Не подпускайте детей к упаковочному материалу.
- ▶ Не позволяйте детям играть с упаковочным материалом.

Дети могут вдохнуть или проглотить мелкие детали, в результате чего задохнуться.

- ▶ Не подпускайте детей к мелким деталям.
- ▶ Не позволяйте детям играть с мелкими деталями.

2 Предотвращение материального ущерба

Здесь представлены наиболее распространённые причины повреждений и рекомендации, как их можно избежать.

Повреждение	Причина	Способ устранения
Пятна	Недосмотр в процессе приготовления.	Следите за процессом приготовления.
Пятна, повреждения	Разлитые продукты, особенно с высоким содержанием сахара.	Сразу же удаляйте специальным скребком для стеклянных поверхностей.
Пятна, сколы и трещины на стеклянной поверхности	Посуда с повреждениями, с расплавленной эмалью, с медным или алюминиевым дном.	Используйте подходящую посуду в хорошем состоянии.
Пятна, изменение цвета	Несоответствующая очистка.	Используйте только подходящие для стеклокерамики чистящие средства и очищайте только остывшую варочную панель.
Сколы и трещины на стеклянной поверхности	Удар или падение посуды, кухонных принадлежностей или других твёрдых или острых предметов.	Во время приготовления не допускайте ударов по стеклянной поверхности или падения предметов на варочную панель.
Царапины, изменение цвета	Неровное дно посуды или передвигание посуды по варочной панели.	Проверьте посуду. При перемещении посуды поднимайте её.
Царапины	Соль, сахар или песок.	Не используйте варочную панель в качестве полки или рабочей зоны.
Повреждения прибора	Приготовление в посуде из морозильной камеры.	Ни в коем случае не используйте кухонную посуду из морозильной камеры.
Повреждение посуды или прибора	Нагрев посуды без содержимого.	Никогда не ставьте на горячую зону нагрева пустую посуду и не нагревайте пустую посуду.
Повреждение стеклянной поверхности	Расплавленные на горячей зоне нагрева изделия или крышки посуды, лежащие на стеклянной поверхности.	Не кладите на варочную панель бумагу для выпечки или фольгу, пластиковые контейнеры или крышки.
Перегрев	Горячая посуда на панели управления или на рамке прибора.	Запрещено ставить горячую посуду на эти участки поверхности.

ВНИМАНИЕ!

С нижней стороны данной варочной панели установлен вентилятор.

- ▶ Если под варочной панелью находится выдвижной ящик, не храните в нём небольшие или острые предметы, бумагу или кухонные полотенца. Существует риск всасывания этих предметов, что может стать причиной снижения эффективности охлаждения варочной панели или повреждения вентилятора.
- ▶ Расстояние между содержимым выдвижного ящика и входным отверстием вентилятора должно составлять не менее 2 см.

3 Защита окружающей среды и экономия

3.1 Утилизация упаковки

Упаковочные материалы экологически безопасны и могут использоваться повторно.

- ▶ Утилизируйте отдельные части, предварительно рассортировав их.

3.2 Как сэкономить электроэнергию

При соблюдении этих указаний прибор будет расходовать меньше энергии.

Выбирайте зону нагрева, подходящую к размеру кастрюли. Размещайте кухонную посуду по центру конфорки.

Используйте посуду, диаметр дна которой соответствует диаметру конфорки.

Рекомендация: Производители посуды часто указывают диаметр верхнего края кастрюли. Он часто больше диаметра дна.

- Неподходящая кухонная посуда или не полностью закрытые конфорки ведут к избыточному потреблению электроэнергии.

Закрывайте кастрюли подходящими крышками.

- При приготовлении в посуде без крышки прибор потребляет значительно больше электроэнергии.

Приподнимайте крышку как можно реже.

- Когда вы приподнимаете крышку, теряется много энергии.

Используйте стеклянные крышки.

- Через стеклянную крышку можно увидеть содержимое кастрюли.

Используйте кастрюли и сковороды с плоским дном.

- При использовании посуды с неровным дном повышается расход электроэнергии.

Используйте посуду, соответствующую объёму продуктов.

- Для нагрева посуды большого размера с небольшим объёмом содержимого потребуется больше электроэнергии.

При приготовлении наливайте немного воды.

- Чем больше воды налито в посуду, тем больше электроэнергии требуется для разогрева.

Заблаговременно переключайте на более низкую ступень нагрева.

- При слишком высокой ступени нагрева конфорки напрасно расходуется много электроэнергии.

Информацию об изделии в соответствии с Регламентом (ЕС) 66/2014 можно найти в прилагаемом паспорте прибора и на странице с описанием вашего прибора в Интернете.

4 Подходящая посуда



Посуда, подходящая для приготовления на индукционной варочной панели, должна иметь ферромагнитное основание, т. е. притягиваться магнитом, основание также должно соответствовать размеру зоны нагрева. Если зона нагрева не распознаёт стоящую на ней посуду, поместите её на зону нагрева меньшего диаметра.

4.1 Размер и характеристики посуды

Чтобы посуда правильно распознавалась, необходимо учитывать размер и материал, из которого она изготовлена. Дно посуды должно быть идеально плоским и гладким.

Проверьте с помощью Проверка посуды подходит ли посуда. Дополнительную информацию см.

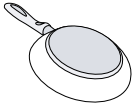
→ "Проверка посуды", Страница 17.

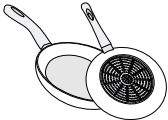
Кухонная посуда	Материалы	Характеристики
Рекомендуемая посуда	Посуда из нержавеющей стали с дном типа «сэндвич» хорошо распределяет тепло.	Эта посуда равномерно распределяет тепло, быстро нагревается и всегда распознается варочной панелью.
	Ферромагнитная посуда из эмалированной стали или чугуна или специальная посуда для индукционного нагрева из нержавеющей стали.	Такая посуда быстро нагревается и хорошо распознается.
Подходит	Дно изготовлено не полностью из ферромагнитного материала.	Если ферромагнитная зона меньше, чем дно посуды, нагревается только ферромагнитная область. Таким образом, тепло неравномерно распределяется по всему объёму.
 	Дно посуды с алюминиевыми элементами.	Такое дно сокращает ферромагнитную поверхность, из-за чего снижается передаваемая на посуду мощность. В некоторых случаях такая посуда распознается некорректно или совсем не распознается и поэтому нагревается недостаточно.
Не подходит	Посуда из тонкой стали, стекла, глины, меди или алюминия.	

Примечания

- Не используйте адаптеры между варочной панелью и посудой.
- Не нагревайте пустую посуду и не используйте посуду с тонким дном, так как она сильно нагревается.

5 Знакомство с прибором

5.1 Панель управления

Отдельные детали, например, цвет и форма, могут отличаться от рисунка.

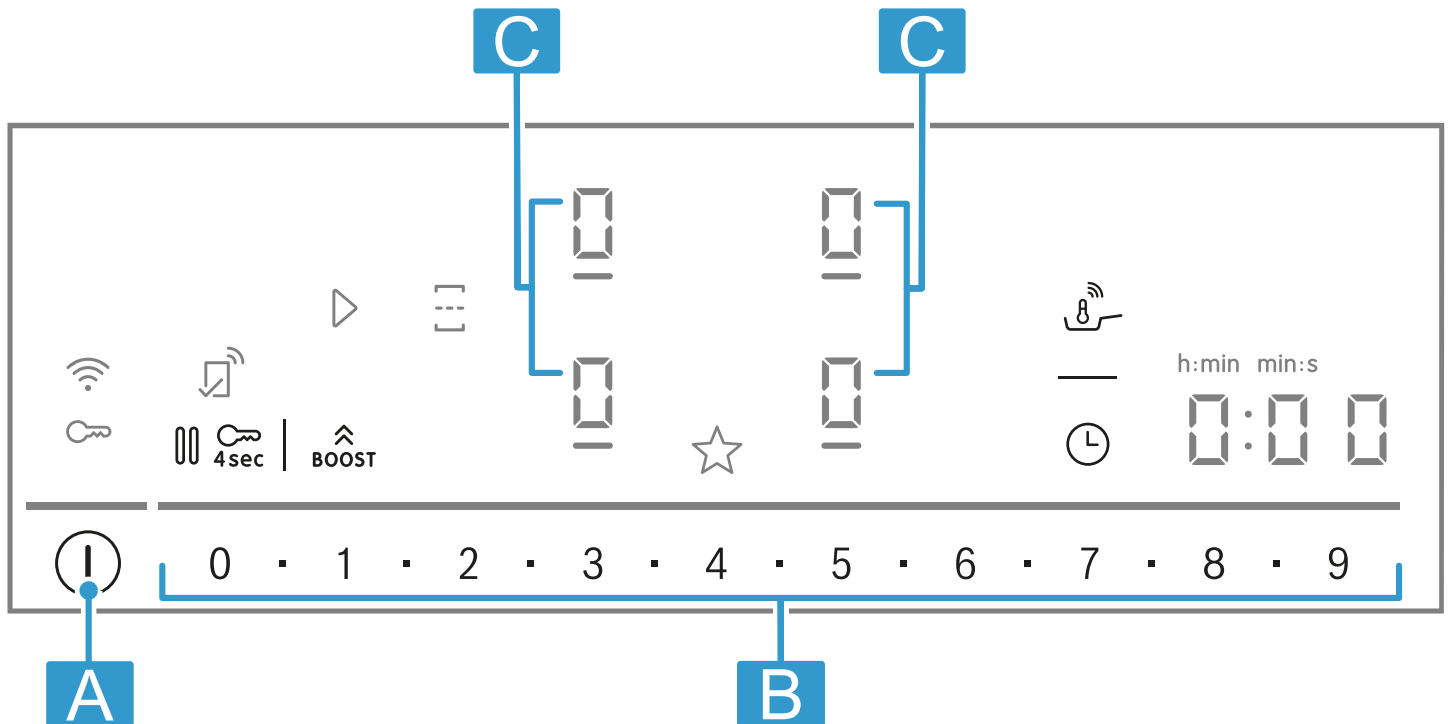

Буква	Обозначение
A	Главный выключатель
B	Зона настройки
C	Зона нагрева

Заметка: Следите за тем, чтобы панель управления всегда оставалась чистой и сухой.

Рекомендация: Не ставьте посуду близко к индикаторам и кнопкам. Электроника может выйти из строя из-за перегрева.

Сенсорные поля

При включении варочной панели загораются символы доступных на данный момент кнопок.

Сенсор	Функция
ⓘ	Главный выключатель
▮	Выбор зоны нагрева
0 ■ 1 ■ 2 ■ ... 8 ■ 9	Зона настройки
BOOST	PowerBoost
⋮	Объединение/разделение зон нагрева
🔥	PerfectFry Sensor
🕒	Функции таймера
🔒 4sec	Блокировка для безопасности детей
⏸	Пауза
★	Кнопка «Избранное»
📶	Возможность подключения

Отображать

Индикация	Функция
⏸	Отключающий таймер
🔥	PerfectFry Sensor
1-9	Уровни мощности
🔒	Блокировка для безопасности детей

Кнопки, доступные при установке соединения с Home Connect

Как только соединение с Home Connect установлено, становятся доступны следующие кнопки и индикаторы:

Сенсор	Функция
▶	Принятие установок с другого прибора

Когда горит 🔥, ищите более подробную информацию в приложении Home Connect.

5.2 Распределение зон нагрева

Указанная мощность измерена со стандартной посудой, описанной в IEC/EN 60335-2-6. Мощность может отличаться в зависимости от размера и материала посуды.

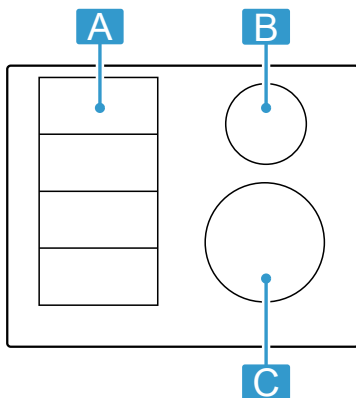

Зона	максимальная мощность	
A	Уровень мощности 9 PowerBoost	2200 Вт 3700 Вт
A	Уровень мощности 9 PowerBoost	3300 Вт 3700 Вт
B Ø 14,5 см	Уровень мощности 9 PowerBoost	1600 Вт 2200 Вт
C Ø 21 см	Уровень мощности 9 PowerBoost	2500 Вт 3700 Вт

Для сокращения времени предварительного нагрева варочная панель достигает мощности, указанной в таблице, на уровне 9 и поддерживает ее в течение определенного времени, пока на той же стороне не будут включены другие зоны нагрева.

5.3 Зона нагрева

Перед началом приготовления убедитесь, что размер посуды соответствует зоне нагрева, на которой вы будете готовить:

Зона очистки	Тип зон нагрева
	Одноконтурная зона нагрева
	Свободная зона нагрева Flex → "FlexInduction", Страница 11

5.4 Индикация остаточного тепла

Варочная панель оснащена функцией индикации остаточного тепла для каждой зоны нагрева. Не прикасайтесь к зоне нагрева, пока горит индикатор остаточного тепла.

Индикатор	Значение
H	Зона нагрева горячая.
h	Зона нагрева тёплая.

6 Перед первым использованием

Соблюдайте следующие рекомендации.

6.1 Первая очистка

Удалите остатки упаковки с поверхности варочной панели и протрите поверхность влажной тканью. Список рекомендуемых чистящих средств можно найти на официальном сайте www.bosch-home.com.

Дополнительная информация по уходу и чистке.
→ Страница 21

6.2 Приготовление с помощью индукционного нагрева

Приготовление на индукционной варочной панели отличается от приготовления на обычной варочной панели, а также имеет ряд преимуществ, например, процесс варки и жарки занимает меньше времени, расход электроэнергии ниже, уход и очистка требуют меньше усилий. При приготовлении на индукционной

варочной панели обеспечивается лучший контроль нагрева, так как тепло генерируется непосредственно в посуде.

6.3 Кухонная посуда

Список рекомендуемой кухонной посуды можно найти на официальном сайте www.bosch-home.com.
Дополнительная информация по подходящей кухонной посуде. → Страница 6

6.4 Установка Home Connect

При первом включении прибора появляется окно установки домашней сети. На дисплее в течение нескольких секунд горит . Коснитесь для запуска подключения к Home Connect и соблюдайте указания, приведенные в главе → "Home Connect", Страница 18.

Для завершения установки выключите варочную панель.

Вы также можете выполнить установку Home Connect в другое время.



7 Обновление ПО

Когда прибор подключен к Home Connect, можно получить доступ к некоторым функциям после обновления программного обеспечения.

Более подробная информация о доступности дополнительных функций представлена на веб-сайте www.bosch-home.com

8 Стандартное управление

8.1 Включение варочной панели

- ▶ Коснитесь . Раздается звуковой сигнал. Загораются символы зон нагрева и доступные на данный момент функции. На индикаторах зон нагрева загорается .
- ✓ Варочная панель готова к работе.

ReStart

- ▶ Если вы снова включаете прибор в первые 4 секунды после выключения, то варочная панель начинает работать с прежними настройками.

8.2 Выключение варочной панели

- ▶ Прикасайтесь к символу , пока индикаторы не погаснут.
- ✓ Все зоны нагрева выключены.



Заметка: Если все зоны нагрева остаются выключенными дольше 59 секунд, варочная панель выключается.

8.3 Установка уровня мощности в зонах нагрева

Зона нагрева имеет 17 уровней мощности. Уровни с 1 по 9 отображаются с промежуточными значениями. Необходимо выбирать тот уровень мощности, который лучше всего подходит для блюда и планируемого процесса приготовления.

8.4 Советы по приготовлению блюд

- При разогревании пюре, крем-супов или густых соусов периодически помешивайте блюдо.
- Для разогрева используйте ступень нагрева 8-9.
- При приготовлении блюд под крышкой уменьшите ступень нагрева конфорки, как только из-под крышки начнёт выходить пар. Выход пара не влияет на процесс приготовления.
- По окончании приготовления до подачи на стол оставьте блюдо под крышкой.
- При приготовлении в скороварке соблюдайте рекомендации изготовителя.
- Для сохранения питательной ценности не держите блюдо на горячей конфорке слишком долго. С помощью бытового таймера можно установить оптимальное время приготовления.
- Следите за тем, чтобы масло не дымилось.
- Обжаривайте продукты поочередно небольшими порциями.
- Некоторая посуда в ходе приготовления может нагреваться до высоких температур, поэтому используйте прихватки.

1. Нажмите на индикатор нужной зоны нагрева 
 - ✓ Загораются  и .
2. В зоне настройки выберите требуемый уровень мощности.
 - ✓ Уровень мощности установлен.

Заметка: Если на зоне нагрева не установлена посуда или сковорода не подходит для использования на этой варочной панели, выбранный уровень мощности начинает мигать. Зона нагрева выключится через некоторое время.

QuickStart



- ▶ Если вы поставите один или несколько предметов посуды на одну или несколько зон нагрева перед включением прибора, варочная панель распознает посуду и автоматически выберет соответствующую зону нагрева. Затем в течение 59 секунд необходимо выбрать уровень мощности, иначе варочная панель выключится.



Изменение уровня мощности и выключение зоны нагрева

1. Выберите зону нагрева.
2. Выберите нужный уровень мощности или установите на 
 - ✓ Уровень мощности зоны нагрева изменится или зона нагрева выключится.

- Рекомендациями по энергоэффективному приготовлению пищи можно найти здесь:
→ "Как сэкономить электроэнергию", Страница 5

Рекомендации по приготовлению

В таблице указано, какой уровень мощности () оптимален для приготовления определённых блюд. Время приготовления ( min) может меняться в зависимости от вида, массы, толщины и качества продуктов.

		 min
Растапливание		
Шоколад, шоколадная глазурь	1 - 1.5	-
Сливочное масло, мёд, желатин	1 - 2	-
Разогревание и поддержание в горячем состоянии		
¹ Без крышки		
² Предварительный нагрев, ступень нагрева 8–8,5		

		⊖ min
Густой суп, например чечевичная похлебка	1.5 - 2	-
Молоко ¹	1.5 - 2.5	-
Вареные сосиски ¹	3 - 4	-
Размораживание и разогревание		
Шпинат, глубокой заморозки	3 - 4	15 - 25
Гуляш, глубокой заморозки	3 - 4	35 - 55
Доведение до готовности, варка без кипения		
Картофельные клёцки ¹	4.5 - 5.5	20 - 30
Рыба ¹	4 - 5	10 - 15
Белые соусы, например соус «Бешамель»	1 - 2	3 - 6
Взбитые соусы, например «Бернез», голландский соус	3 - 4	8 - 12
Варка, приготовление на пару, тушение		
Рис (в двойном объеме воды)	2.5 - 3.5	15 - 30
Молочный рис ²	2 - 3	30 - 40
Картофель в мундире	4.5 - 5.5	25 - 35
Отварной картофель	4.5 - 5.5	15 - 30
Макароны ¹	6 - 7	6 - 10
Рагу, густой суп	3.5 - 4.5	120 - 180
Супы	3.5 - 4.5	15 - 60
Овощи	2.5 - 3.5	10 - 20
Овощи глубокой заморозки	3.5 - 4.5	7 - 20
Рагу, приготовление в скороварке	4.5 - 5.5	-
Тушение		
Мясной рулет	4 - 5	50 - 65
Тушеное мясо	4 - 5	60 - 100
Гуляш ²	3 - 4	50 - 60
Тушение/жарение в небольшом количестве жира¹		
Шницель, в панировке или без нее	6 - 7	6 - 10
Шницель, глубокой заморозки	6 - 7	6 - 12
Отбивная котлета, в панировке или без нее	6 - 7	8 - 12
Стейк (толщиной 3 см)	7 - 8	8 - 12

¹ Без крышки

² Предварительный нагрев, ступень нагрева 8–8,5

		⊖ min
Грудка птицы, толщиной 2 см	5 - 6	10 - 20
Грудка птицы глубокой заморозки	5 - 6	10 - 30
Фрикадельки (3 см толщиной)	4.5 - 5.5	20 - 30
Шницели по-гамбургски (2 см толщиной)	6 - 7	10 - 20
Рыба и рыбное филе, без панировки	5 - 6	8 - 20
Рыба и рыбное филе, в панировке	6 - 7	8 - 20
Рыба в панировке, глубокой заморозки (например, рыбные палочки)	6 - 7	8 - 15
Креветки и крабы	7 - 8	4 - 10
Пассерование свежих овощей и грибов	7 - 8	10 - 20
Блюда для жарения, овощи и мясо, нарезанные полосками, по-азиатски	7 - 8	15 - 20
Продукты глубокой заморозки, например блюда для жарения	6 - 7	6 - 10
Блины (выпекание одного за другим)	6.5 - 7.5	-
Омлет (выпекание одного за другим)	3.5 - 4.5	3 - 10
Глазунья, растительное масло	5 - 6	3 - 6
Жарение во фритюре, порции по 150–200 г, жарение порциями в 1–2 л растительного масла¹		
Продукты глубокой заморозки, например картофель фри, куриные нагетсы	8 - 9	-
Крокеты, глубокой заморозки	7 - 8	-
Мясо, например цыпленок кусочками	6 - 7	-
Рыба, в панировке или в пивном кляре	6 - 7	-
Овощи, грибы в панировке, или в пивном кляре, или в темпуре	6 - 7	-
Мелкая выпечка, например пончики, пышки, фрукты в пивном кляре	4 - 5	-

¹ Без крышки

² Предварительный нагрев, ступень нагрева 8–8,5

9 Кнопка «Избранное»

Эта функция позволяет выбрать две функции или установки по приготовлению для быстрого доступа через ☆.

9.1 Назначение функций Кнопка «Избранное»

Требование: Подключите прибор к Home Connect. Дополнительную информацию см. в приложении Home Connect → *Страница 18*

1. Для назначения функций ☆ откройте приложение Home Connect и следуйте указаниям.
2. После назначения функций вы можете использовать:

- ✓ Функция 1: ☆ короткое нажатие.
- ✓ Функция 2: ☆ продолжительное нажатие.

Заметка: Если функция не была назначена, ☆ выключается после включения варочной панели.

10 FlexInduction

Свободная зона нагрева позволяет произвольно ставить посуду любой формы и размера. Она состоит из четырех индукторов, работающих независимо друг от друга. Когда свободная зона нагрева работает, активируется только тот участок, на котором установлена посуда.

10.1 Размещение посуды

Свободную зону нагрева можно настроить двумя способами в зависимости от того, какая посуда используется. Для оптимального распознавания и распределения тепла ставьте посуду по центру, как показано на рисунке.

Использование зоны нагрева в качестве объединенной зоны нагрева

Рекомендуется для приготовления только с одним предметом посуды.

- Размещение посуды в зависимости от размера: Размещение посуды в зависимости от размера:

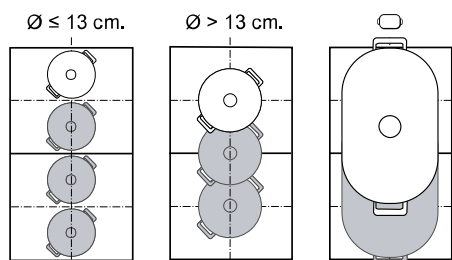

- Рекомендуемая посуда продолговатой формы

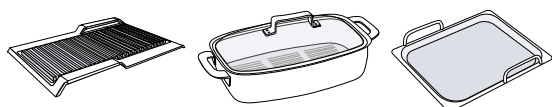

Как две независимые друг от друга зоны нагрева

Рекомендуется для приготовления с двумя предметами посуды.

Вы можете использовать переднюю и заднюю зоны нагрева отдельно друг от друга, а также можете устанавливать для каждой из них уровень мощности.

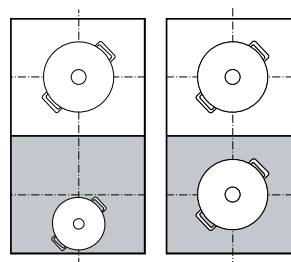

10.2 Включение FlexInduction

1. Установите посуду на зону нагрева.
 2. Прибор распознает посуду и выбирает зону нагрева.
- ✓ В зависимости от размера и расположения посуды зоны нагрева автоматически разъединяются или используются совместно.
 - ✓ Если свободная зона нагрева объединена,

Примечания

- Нажав , можно изменить установки зоны нагрева вручную.
- Если поднять посуду или переставить ее из активной объединенной зоны нагрева, запустится автоматический поиск. Любой предмет посуды, обнаруженный в зоне нагрева во время поиска, нагревается до ранее установленного уровня мощности.

11 Функции времени

Для вашей варочной панели предусмотрены различные функции для установки времени приготовления:

- Отключающий таймер
- Таймер

По умолчанию кнопке

11.1 Отключающий таймер

Позволяет программировать время приготовления для одной или нескольких зон нагрева и отключать их автоматически по истечении установленного времени.

Включение Отключающий таймер

1. Выберите зону нагрева и уровень мощности.
 2. Нажмите .
- ✓ Загорятся

3. В течение следующих 10 секунд установите необходимое время приготовления в зоне настройки.
 - Вы можете установить промежуточные значения в диапазоне 1–9 минут с шагом в 30 секунд. Для этого выберите промежуточные значения с помощью ■.
 - Для выбора отображения времени в часах, например, 1 ч 30 мин, наберите последовательно числа 1 - 3 - 0 в зоне настройки. При установке продолжительности приготовления более 60 минут время будет автоматически отображаться в часах.
4. Коснитесь ⊖ для подтверждения.
- ✓ По истечении времени приготовления зона нагрева отключается и раздается звуковой сигнал.

Примечания

- При программировании времени для зоны нагрева и активации PerfectFry Sensor обратный отсчет времени начнется сразу, как только будет достигнут выбранный температурный режим.
- Для изменения индикации рабочей температуры PerfectFry Sensor на запрограммированное время приготовления нажмите на выбранную температуру.

Изменение или выключение Отключающий таймер

1. Выберите зону нагрева и затем коснитесь ⊖.
2. Чтобы отключить функцию, измените время приготовления или установите 0:00.

11.2 Таймер

Позволяет устанавливать таймер. Эта функция работает независимо от зон нагрева и других установок. Зоны нагрева автоматически не выключаются.

Включение Таймер

Требование: Установите функцию ⊖.

1. Нажмите ⊖.
2. Выберите необходимое время.
- ✓ Начинается отсчет времени.
- ✓ По истечении времени раздается звуковой сигнал и начинают мигать индикаторы.

Таймер Изменение или отключение

1. Нажмите ⊖.
2. Чтобы отключить функцию, измените время приготовления или установите 0:00.

12 PowerBoost

С помощью функции Powerboost можно разогреть большое количество воды намного быстрее, чем при использовании \mathcal{G} .

Данная функция доступна для всех зон нагрева, если другая зона нагрева на этой же стороне не используется. В ином случае на индикаторе выбранной зоны нагрева мигают \mathcal{b} и \mathcal{G} . Затем автоматически устанавливается \mathcal{G} , и функция не активируется.

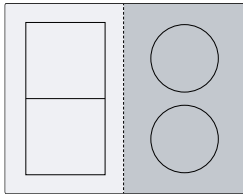

12.1 Включение PowerBoost

1. Выберите зону нагрева.
2. Коснитесь $\hat{\mathcal{b}}_{\text{BOOST}}$.
- ✓ Загорается индикатор \mathcal{b} .
- ✓ Функция активирована.

Заметка: Данную функцию также можно включить при готовке с объединенной зоной нагрева Flex.

12.2 Выключите PowerBoost

1. Выберите зону нагрева.
2. Коснитесь $\hat{\mathcal{b}}_{\text{BOOST}}$.
- ✓ Индикатор \mathcal{b} гаснет, и зона нагрева переключается обратно на уровень мощности \mathcal{G} .
- ✓ Функция выключена.

Заметка: Для обеспечения защиты электронных элементов внутри варочной панели эта функция автоматически отключается при определенных условиях.

13 PanBoost¹

Данная функция позволяет быстрее разогревать сковородки, чем при использовании \mathcal{G} . Не используйте функцию PowerBoost при приготовлении на сковороде, так как при этом может быть повреждено покрытие.

Можно активировать функцию в Home Connect или кнопка «Избранное».

Данная функция доступна для всех зон нагрева, если другая зона нагрева на этой же стороне не используется. В ином случае в выбранной зоне нагрева мигают \mathcal{P} и \mathcal{G} . Затем автоматически включается \mathcal{G} .

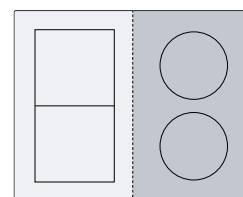

¹ Доступность зависит от версии ПО. Дополнительную информацию о наличии можно получить на веб-сайте.

13.1 Рекомендации по применению

- Не закрывайте сковороду крышкой.
- Никогда не оставляйте пустые сковороды нагреваться без присмотра.
- Используйте только холодные сковороды.
- Используйте только сковороды с абсолютно ровным дном. Не используйте сковороды с тонким дном.

13.2 Включение PanBoost

Требование: Назначьте функцию ☆.

→ "Кнопка «Избранное»", Страница 10.

1. Выберите зону нагрева.

2. Нажмите на ☆.
- ✓ Загорается P.
- ✓ Функция активирована.

Заметка: Данную функцию также можно включить при готовке с объединенной зоной нагрева Flex.

13.3 Выключение PanBoost

1. Выберите зону нагрева.
2. Выберите уровень мощности.
- ✓ P гаснет
- ✓ Функция выключена.

Заметка: Для избежания нагревания до высоких температур, функция автоматически выключается через 30 секунд.

14 Функция поддержания в горячем состоянии¹

Эту функцию можно использовать, когда необходимо растопить шоколад или масло, а также чтобы поддерживать пищу в горячем состоянии.

Можно активировать функцию в Home Connect или Кнопка «Избранное».

14.1 Включение Функция поддержания в горячем состоянии

Требование: Назначьте функцию ☆.

→ "Кнопка «Избранное»", Страница 10.

1. Выберите необходимую зону нагрева.
2. Нажмите на ☆.
- ✓ Загорается L.
- ✓ Функция включена.

14.2 Выключение Функция поддержания в горячем состоянии

1. Выберите зону нагрева.
2. Установка U
- ✓ L гаснет.
- ✓ Функция выключена.

15 Подтверждение установок

С помощью данной функции можно выполнить перенос уровня мощности нагрева и установленного времени приготовления с одной зоны нагрева на другую свободную зону нагрева.

15.1 Подтверждение установок

Требование: Переместите посуду на невключенную зону нагрева, для которой не были предварительно выбраны настройки или на которой не стояла перед этим посуда.

1. Переместите посуду.

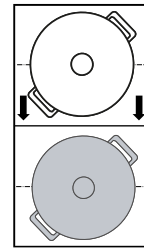

- ✓ Посуда будет распознана.
- ✓ На индикаторе новой зоны нагрева попеременно мигают выбранный ранее уровень мощности и U.
- 2. Для подтверждения установок выберите новую зону нагрева.
- ✓ Прежняя зона нагрева устанавливается на U
- ✓ Установки перенесены на новую зону нагрева.

Заметка: Если новая посуда устанавливается на другую зону нагрева до подтверждения установок, то данную функцию можно использовать для новой посуды.

¹ Доступность зависит от версии ПО. Дополнительную информацию о наличии можно получить на веб-сайте.

16 PerfectFry Sensor

Эта функция позволяет растапливать, уваривать соусы, тушить, жарить во фритюре или выполнять обжарку, контролируя при этом температуру.

Чтобы во время процесса приготовления постоянно не переключать уровни мощности, выберите необходимую температуру один раз в начале процесса приготовления. Тогда температура будет измеряться сенсорами под стеклокерамикой и поддерживаться в течение всего процесса готовки.

Данная функция доступна для зон нагрева, отмеченных символом .

Функции	Температура,
Растапливание	70–80 °C
Приготовление соусов	110–120 °C
Жаркое	140 °C
Жаркое	160 °C
Жаркое	180–200 °C
Жаркое	220 °C





16.1 Рекомендуемая посуда

Для использования с этой функцией была разработана специальная посуда, позволяющая достичь оптимальных результатов приготовления.

Рекомендуемую кухонную посуду можно приобрести через сервисную службу, в специализированных магазинах или в нашем интернет-магазине www.bosch-home.com.

Заметка: Вы можете использовать другую посуду. Однако в зависимости от материала посуды достигнутая температура может отличаться от выбранного температурного режима.

16.2 Включение PerfectFry Sensor



1. Поставьте пустую посуду на зону нагрева.
2. Выберите зону нагрева.
3. Нажмите .
- ✓  и заданная температура высвечиваются на индикаторе выбранной зоны нагрева.
4. Выберите температуру, проведя пальцем по зоне настройки.
- ✓  мигает, пока не будет достигнута установленная температура.
- ✓ Выбранная температура и постоянно обновляющаяся текущая температура нагрева кастрюли попеременно мигают до тех пор, пока не будет достигнута выбранная температура.
- ✓ Температура, которая отображается на дисплее, является приблизительной и может отличаться от фактической температуры, до которой нагрелась сковорода.
- ✓ По достижении необходимой температуры раздается звуковой сигнал, а  и символ температуры перестанут мигать.
5. Добавьте масло на сковороду и положите приготавливаемый продукт.



Заметка: Если для приготовления требуется более 250 мл масла, добавьте и подождите несколько секунд, прежде чем выкладывать продукт.

16.3 Выключение PerfectFry Sensor

- ▶ Выберите зону нагрева и коснитесь .

16.4 Рекомендации по приготовлению с помощью PerfectFry Sensor

В следующей таблице содержатся оптимальные температурные режимы для различных блюд. Температура  °C и время приготовления  min зависят от количества, состояния и качества продуктов.

	 °C	 min
Мясо		
Шницель, без панировки	160-180	4-10
Шницель, в панировке	180	6-10
Филе	180-200	6-10
Котлеты	160-180	10-15
Кордон блю, венский шницель	180	10-15
Стейк, с кровью, толщиной 3 см	220	8-10
Стейк, среднепрожаренный, толщиной 3 см	200	6-10
Стейк, хорошо прожаренный, толщиной 3 см	180	6-12
Стейк с крестцовой косточкой, с кровью, толщиной 4,5 см	200-220	10-15
Стейк с крестцовой косточкой, среднепрожаренный, толщиной 4,5 см	180-200	20-30
Грудка птицы, толщиной 2 см	160	10-20
Шпиг	160-180	5-8
Мясной фарш	180-200	6-10
Шницель по-гамбургски, толщиной 1,5 см	160-200	6-15
Мясные тефтели	160-180	10-20
Колбаски для жарки (вареные)	160-180	8-20
Чоризо, сырые колбаски для жарки	160-180	10-20
Шашлык	160-180	10-20
Гирос	180-200	6-10
Рыба и морепродукты		
Рыбное филе, без панировки	180	10-20
Рыбное филе, в панировке	180	10-20

	⌋ °C	⌚ min
Рыба, жареная, целиком	160	10-20
Сардина	180	6-12
Креветки	180	4-8
Кальмар, каракатица	180-200	6-12
Мидии, морские моллюски, моллюск-сердцевик	110-120	4-8
Блюда из яиц		
Глазунья, сливочное масло	140	2-6
Глазунья, растительное масло	180-220	2-6
Яичница-болтуня	140	4-9
Омлет	140	3-6
Гренки	160	4-8
Французские блинчики, блины, оладьи, такос	180-200	1-3
Овощи		
Сваренный в мундире и затем обжаренный картофель	180-200	6-12
Картофель фри	180-200	15-25
Картофельные оладьи	200	2-4
Лук, чеснок, пассерованные до полупрозрачности	140	4-12
Репчатый лук, кольцами	180-200	4-12
Цукини, баклажаны, сладкие перцы	160-180	4-12
Зеленая спаржа, жареная	160-180	10-20
Грибы	180	10-15



	⌋ °C	⌚ min
Овощи, глазированные	120	10-20
Овощи в тесте темпура	180-200	5-10
Замороженные готовые блюда		
Куриные наггетсы	180-200	8-12
Рыбные палочки	180	8-12
Картофель фри	200-220	4-8
Блюда для жарения	160-180	6-10
Весенние рулеты	180-200	8-15
Пирожки, крокеты	200-220	6-8
Соусы		
Томатный соус	120	20-30
Сливочный соус	110-120	10-20
Соус «Бешамель»	110-120	10-20
Сырнй соус	110-120	3-8
Сладкие соусы	110-120	10-20
Уваривание соусов	110-120	5-10
Растапливание		
Шоколадная глазурь	70-80	5-15
Сыр	70-80	3-10
Сливочное масло	70-80	3-5
Фондю	70-80	5-15
Прочее		
Жареный сыр	180-200	5-15
Крутоны	160-180	6-10
Хлеб для тостов	200-220	8-12
Сухие готовые блюда	110-120	5-10
Миндаль, грецкие орехи, кедровые орехи, обжаренные	180-200	3-15
Попкорн	220	10-20

17 Блокировка для безопасности детей



Варочная панель оснащена блокировкой для безопасности детей. Функция блокировки для безопасности детей препятствует самостоятельному включению детьми варочной панели.

17.1 Включение Блокировка для безопасности детей

Требование: Варочная панель должна быть выключена.

- ▶ Удерживайте  в течение 4 секунд.
- ✓ Символ  горит в течение 10 секунд.
- ✓ Варочная панель заблокирована

17.2 Деактивация блокировки для безопасности детей

1. Для включения варочной панели коснитесь .
 2. Удерживайте  в течение 4 секунд.
- ✓ Блокировка снимается.

17.3 Автоматическая блокировка для безопасности детей

Вы также можете установить автоматическое включение блокировки для безопасности детей при каждом включении варочной панели.

Как активируется и деактивируется эта функция, вы можете узнать в главе «Базовые установки»

→ Страница 16.

18 Пауза

Эта функция позволяет приостанавливать приготовление на срок до 10 минут и возобновлять его, используя те же установки.

Вы можете активировать эту функцию, например, для очистки панели управления.

18.1 Активация функции Пауза

- ▶ Нажмите .
- ✓ На индикаторах зон нагрева загорается .

- ✓ Все текущие процессы приготовления приостанавливаются. Установки сохраняются.
- ✓ Функция активирована.

18.2 Деактивация функции Пауза

- ▶ Нажмите на .
- ✓ Функция выключена. Приготовление продолжается.

Заметка: Через 10 минут зона нагрева выключается.

19 Индивидуальное защитное отключение

Если зона нагрева включена в течение длительного времени и установки остаются неизменными, активируйте функцию автоматического отключения. В зоне нагрева отображается *FB*, и она выключается.

Продолжительность зависит от выбранного уровня мощности.

Уровень мощности	Время
1,0–1,5	10 часов

















2,0–3,5	5 часов
4,0–5,0	4 часа
5,5–6,5	3 часа
7,0–7,5	2 часа
8,0–9,0	1 час

Нажмите любую кнопку.

20 Базовые установки

Вы можете задать базовые установки прибора в соответствии с вашими потребностями.

20.1 Обзор базовых установок

Индикация	Установка	Значение
	Блокировка для безопасности детей → "Блокировка для безопасности детей", Страница 15	 — Ручной режим. ¹  — Автоматический режим.  — Функция выключена.
	Звуковые сигналы	 - Сигнал подтверждения, сигнал об ошибке и сигнал о неправильном использовании деактивированы.  - Сигнал об ошибке активирован.  - Сигнал подтверждения и сигнал о неправильном использовании активированы.  - Все звуковые сигналы включены ¹ .
	Уровень громкости звуковых сигналов	 - Тихо.  - Средняя. ¹  - Громко.
	 присваивает функции с предустановкой времени кнопкам на панели управления. → "Функции времени", Страница 11	 - Отключающий таймер. ¹  - Таймер.

¹ Заводская настройка

Индикация	Установка	Значение
c 7	Ограничение по мощности Это позволяет ограничить общую мощность варочной панели в зависимости от фактических условий эксплуатации вашего электроприбора. Учитывайте предписания регионального поставщика электроэнергии. Доступные установки зависят от максимальной мощности варочной панели. Дополнительная информация указана на типовой табличке. Когда при включенной функции варочная панель достигает установленного ограничения мощности, при этом мигают необходимый и допустимый уровни мощности, значит, выбрать более высокую степень нагрева нельзя.	Увеличение мощности осуществляется с шагом в 500 Вт. 0 – Выключено. Максимальная мощность варочной панели ¹ . 1 – 1000 Вт. Минимальная мощность. 1.5 – 1500 Вт. ... 3 – 3000 Вт. 3.5 – 3500 Вт. 4 – 4000 Вт. 4.5 – 4500 Вт. ... 9 – Максимальная мощность варочной панели.
c 8	Режим демонстрации Демонстрационный режим для варочной панели При включении варочной панели dE загорается на несколько секунд, а зоны нагрева не нагреваются.	0 – Выключено. ¹ 1 – Включено.
c 12	Проверка посуды С помощью этой функции можно проверить качество посуды. → "Проверка посуды", Страница 17	0 – Не подходит. 1 – Не оптимально. 2 – Подходит.
c 18 - c 22	Управление вытяжкой, расположенное на варочной панели Установки выполняются в зависимости от модели вытяжки.	→ "Обзор настроек вытяжки", Страница 21
c 0	Возврат к заводским установкам	0 – индивидуальные установки ¹ . 1 – заводские установки.

¹ Заводская настройка

20.2 Переход к базовым установкам

Требование: Варочная панель должна быть выключена.

1. Для включения варочной панели коснитесь ①.
2. В течение следующих 10 секунд коснитесь ② и удерживайте 4 секунды.

Информация об изделии	Индикация
Перечень сервисных служб	0 1 1
Заводской номер	Fd
Заводской номер 1	02-
Заводской номер 2	05

- ✓ Первые четыре индикатора показывают информацию об изделии. Прикоснитесь к ③, чтобы появились отдельные индикаторы.

3. Для перехода к базовым установкам коснитесь ④.
- ✓ В качестве предустановки загораются c 1 и 0.
4. Нажимайте ④ до тех пор, пока не появится необходимая установка.
5. Выберите требуемую установку в зоне настройки.
6. Удерживайте ④ в течение 4 секунд.
- ✓ Настройки сохраняются в памяти.

20.3 Сброс изменений базовых установок

- ▶ Прикоснитесь к ④.
- ✓ Все изменения будут сброшены и не сохранятся.

21 Проверка посуды

От качества посуды во многом зависит скорость и результат приготовления.

С помощью этой функции можно проверить качество посуды.

Перед проверкой убедитесь в том, что диаметр дна посуды соответствует диаметру используемой зоны нагрева.

Доступ осуществляется через базовые установки.

→ Страница 16

21.1 Выполнение Проверка посуды

Требование: Свободная зона нагрева настроена в качестве единственной зоны нагрева, поэтому на ней можно проверить только один предмет посуды.

1. Налейте в кастрюлю прим. 200 мл воды комнатной температуры и поставьте ее по середине зоны нагрева, диаметр которой наилучшим образом соответствует диаметру дна кастрюли.
2. Выполните вызов меню базовых установок и выберите c 1 2 .
3. Прикоснитесь к зоне настройки. В зонах нагрева мигает u .
 - ✓ Функция включена.
 - ✓ Через 10 с на индикаторах зон нагрева появляется информация.

21.2 Проверка результата

В таблице ниже можно проверить критерии качества и скорости процесса приготовления полученного блюда.

Результат

- \square Нагрев посуды невозможен, поскольку посуда не подходит для зоны нагрева.
- $!$ Нагрев посуды выполняется медленнее, чем ожидалось, что отрицательно влияет на процесс приготовления.
- 2 Нагрев посуды выполняется надлежащим образом, процесс приготовления оптимален.

Заметка: При неудовлетворительном результате приготовления снова поместите посуду на зону нагрева с меньшим диаметром, если таковая имеется.

Для повторной активации функции прикоснитесь к зоне настройки.

22 Home Connect

Данный прибор можно подключить к домашней сети связи. Подключите прибор к мобильному устройству, чтобы управлять функциями прибора через приложение Home Connect, изменять базовые установки и отслеживать актуальный статус стирки.

Сервис Home Connect доступен не во всех странах. Возможность использования функции Home Connect зависит от наличия сервиса Home Connect в вашей стране. Информацию об этом вы найдете здесь: www.home-connect.com.

Приложение Home Connect поможет вам пройти весь процесс регистрации. Для выполнения настроек следуйте указаниям в приложении Home Connect.

Рекомендации

- Соответствующая информация содержится в прилагаемой документации Home Connect.
- Также соблюдайте указания, приведенные в приложении Home Connect.

Примечания

- Соблюдайте изложенные в данной инструкции правила техники безопасности, в том числе при управлении прибором через приложение Home Connect. → "Безопасность", Страница 2
- Варочные панели не предназначены для бесконтрольного применения. Процесс приготовления необходимо контролировать.
- Приоритетным является управление непосредственно на самом приборе. В этом случае одновременное управление через приложение Home Connect невозможно.
- При работе в сети прибор потребляет не более 2 Вт в режиме ожидания.

22.1 Установка Home Connect

Требования

- Прибор должен быть подключен к сети электропитания и включен.
- У вас есть мобильное устройство с установленной актуальной версией операционной системы iOS или Android, например смартфон.
- Мобильное устройство и прибор находятся в радиусе действия сигнала WLAN вашей домашней беспроводной сети.

1. Скачайте приложение Home Connect.
2. Откройте приложение Home Connect и отсканируйте следующий QR-код.



3. Следуйте указаниям в приложении Home Connect.





22.2 Символ WLAN \mathbb{W}

Индикация WLAN на панели управления меняется в зависимости от статуса и качества подключения, а также от доступности сервера Home Connect.

Статус \mathbb{W}	Описание
Горит постоянно на средней яркости.	Сетевое подключение не сохранено.
Мигает на полной яркости.	Сетевое подключение установлено.
Горит постоянно на полной яркости.	Сетевое подключение сохранено, сеть Wi-Fi активна.
Мигает.	Настройки сети сброшены.
Выключено.	Сеть не активна.

22.3 Добавление или удаление домашней сети WLAN

В следующем обзоре показано, как добавить или удалить домашнюю сеть WLAN.

Статус домашней сети WLAN	Процедура
Домашняя сеть WLAN не сохранена.	Для добавления домашней сети WLAN коротко нажмите  .
Домашняя сеть WLAN сохранена.	Для подключения другого прибора нажмите и удерживайте  .
Домашняя сеть WLAN сохранена.	Для сброса установок домашней сети WLAN нажмите и удерживайте  . Если мигает  , снова нажмите и удерживайте  .

22.4 Изменение установок через приложение Home Connect

С помощью приложения Home Connect вы можете изменять установки для зон нагрева и отправлять их на варочную панель.

Требование: Варочная панель подключена к домашней беспроводной сети и приложению Home Connect.

1. Выполните настройку в приложении Home Connect и отправьте установку на варочную панель. Следуйте указаниям в приложении Home Connect. Установки, которые вы отправляете на варочную панель через приложение Home Connect, необходимо подтвердить на варочной панели.
- ✓ Когда установки по приготовлению переданы на зону нагрева, начинает мигать соответствующая индикация в зависимости от типа установки.
2. Для подтверждения установки нажмите .
3. Для отказа от установки нажмите на любое другое сенсорное поле на варочной панели.

22.5 Активация автоматического распознавания присутствия¹

Благодаря автоматическому распознаванию присутствия вам больше не нужно подтверждать с мобильного устройства установки по приготовлению для варочной панели, пока вы находитесь рядом с ней. Отправленные установки для зоны нагрева можно подтвердить непосредственно с мобильного устройства.

Требования

- Варочная панель подключена к домашней беспроводной сети и приложению Home Connect.
 - Мобильное устройство подключено к Bluetooth.
 - Пользователь находится рядом с варочной панелью.
1. Приложение Home Connect открыто.
 2. Для установки автоматического распознавания присутствия следуйте указаниям в приложении Home Connect.

22.6 Обновление программного обеспечения

Функция обновления ПО позволяет актуализировать программное обеспечение прибора, например, для оптимизации, устранения ошибок, установки важных

обновлений системы безопасности, а также для установки дополнительных функциональных обновлений и технического обслуживания.

Для этого вы должны быть зарегистрированным пользователем Home Connect, иметь установленное на мобильном устройстве приложение и подключиться к серверу Home Connect.

Как только обновление программного обеспечения будет доступно, вы будете проинформированы через приложение Home Connect и сможете запустить обновление программного обеспечения через приложение. После успешной загрузки вы можете начать установку через приложение Home Connect, если вы находитесь в домашней сети WLAN (Wi-Fi). Об успешном окончании установки вы получите информацию через приложение Home Connect.

Примечания

- Обновление ПО выполняется в два этапа.
 - На первом этапе выполняется загрузка ПО.
 - На втором этапе ПО устанавливается на ваш прибор.
- В процессе загрузки данных можно продолжать пользоваться прибором. В зависимости от индивидуальных настроек в приложении обновленную версию ПО можно также загрузить автоматически.
- Установка занимает несколько минут. В процессе установки вы не сможете пользоваться прибором.
- Важные для безопасности обновления версии ПО рекомендуется устанавливать как можно скорее.

22.7 Дистанционная диагностика

В случае вашего обращения с запросом, сервисная служба может получить доступ к вашему прибору посредством дистанционной диагностики Home Connect, если ваш прибор подключен к серверу, а удаленная диагностика доступна в стране пользователя.

Рекомендация: Для получения дополнительной информации и указаний по доступу к удаленной диагностике в вашей стране см. раздел Сервис на местном веб-сайте: www.home-connect.com.

22.8 Защита данных

Соблюдайте указания по защите данных.

При первом соединении прибора с домашней сетью, имеющей выход в интернет, прибор передает на сервер Home Connect данные следующих категорий (первоначальная регистрация):

- Уникальный идентификатор прибора (состоит из кодовых номеров прибора и MAC-адреса встроенного модуля Wi-Fi).
- Сертификат безопасности модуля Wi-Fi (для информационно-технической защиты соединения).
- Текущие версии программного и аппаратного обеспечения вашего бытового прибора.
- Статус предыдущего восстановления заводских настроек, если оно выполнялось.

Первоначальная регистрация является этапом подготовки к использованию функций Home Connect и требуется лишь однократно, при первом использовании функций Home Connect.

¹ Доступность зависит от версии ПО. Дополнительную информацию о наличии можно получить на веб-сайте.

Заметка: Обратите внимание, что использование функций Home Connect возможно только при наличии приложения Home Connect. Информацию о защите данных можно найти в приложении Home Connect.

23 Управление вытяжкой, расположенное на варочной панели

Если варочная панель и вытяжка поддерживают Home Connect, установите соединение приборов в приложении Home Connect. Для этого подключите оба прибора к Home Connect и следуйте указаниям в приложении.

Примечания

- Приоритетным является управление непосредственно на самой вытяжке. В этом случае одновременное управление через расположенную на варочной панели функцию управления вытяжкой невозможно.
- Соединение с вытяжкой можно устанавливать только через приложение Home Connect. Другие способы подключения к прибору больше не поддерживаются.

23.1 Управление вытяжкой через варочную панель

В базовых установках варочной панели можно настроить режим работы вытяжки в зависимости от включения и выключения варочной панели или зон нагрева.

Дополнительные установки можно задать с помощью элементов управления на варочной панели.

Заметка: Если эти настройки не отображаются для вашей варочной панели, проверьте настройки вытяжки в приложении Home Connect, чтобы настроить подключение.

Подключение системы вентиляции

- ▶ Чтобы выполнить настройку вытяжки с варочной панели, необходимо сначала присвоить функционалу вытяжки Кнопка «Избранное».
→ "Кнопка «Избранное»", Страница 10
Когда вы назначаете функцию вытяжки, вы можете выбирать между настройками вентилятора, автоматическим режимом работы и подсветкой вытяжки.

Настройка вентилятора

Требование: Кнопка «Избранное» присвоена функция.

1. Нажмите ☆.
2. Выберите требуемую установку в зоне настройки. Можно выбрать следующие установки:

HO0	Вентилятор выключен
HO1	Режим работы вентилятора 1
HO2	Режим работы вентилятора 2
HO3	Режим работы вентилятора 3
HP1	Интенсивный режим 1
HP2	Интенсивный режим 2
H-A	Автоматический режим

Заметка: Доступно в зависимости от модели вытяжки.

- ✓ Вентилятор включен.

3. Нажмите ☆ для выключения вентиляции.

Включение автоматического режима

Вы можете установить автоматический режим на панели управления варочной панели.

Требование: Кнопка «Избранное» присвоена функция.

1. Для включения автоматического режима нажмите ☆.
2. Для выключения автоматического режима нажмите ☆.

Установка подсветки вытяжки















Подсветку вытяжки можно включать и выключать через панель управления варочной панели.

Требование: Кнопка «Избранное» присвоена функция.

1. Для включения подсветки нажмите ☆.
2. Для выключения подсветки нажмите ☆.

23.2 Обзор настроек вытяжки

Для отдельных моделей вытяжек в базовых установках варочной панели можно настроить режим работы в зависимости от включения и выключения варочной панели или зон нагрева. Если эти настройки не отображаются для вашей варочной панели, проверьте настройки вытяжки в приложении Home Connect, чтобы настроить подключение. Установка отображается на дисплее, только когда прибор соединен с вытяжкой.

Индикация	Установка	Значение
	Настройка процедуры автоматического включения вентилятора.	Автоматический запуск вентилятора  – Выключено. При необходимости включите вытяжку вручную.  – Включено в ручном режиме. Вытяжка включается при включении зоны нагрева в заданном режиме мощности.  ¹ – Включено в автоматическом режиме. Вытяжка включается при включении зоны нагрева в автоматическом режиме. ²
	Установка, определяющая будет ли включаться вентилятор после включения варочной панели и каким образом это произойдет.	Инерционная фаза вентилятора  – Вентилятор выключается вместе с варочной панелью  – Включено в стандартном инерционном режиме вентилятора  – Без изменения установок  ¹ – Включено в автоматическом режиме ²
	Подсветка включается при включении варочной панели.	Автоматическое включение подсветки  – Выключено  ¹ – Включено
	Подсветка выключается при выключении варочной панели.	Автоматическое выключение подсветки  ¹ – Выключено  – Включено

¹ Заводская настройка

² В зависимости от комплектации

24 Очистка и уход

Для долговременной исправной работы прибора требуется его тщательная очистка и уход.

24.1 Чистящие средства

Подходящие чистящие средства и скребки для стеклянных поверхностей можно приобрести через сервисную службу, торговую сеть или в онлайн-магазине www.bosch-home.com.

ВНИМАНИЕ!

Неподходящие чистящие средства могут повредить поверхности прибора.

- ▶ Ни в коем случае не используйте неподходящие чистящие средства.
- ▶ Если варочная панель ещё не остыла, не используйте чистящие средства. Это может привести к появлению пятен на поверхности.

Неподходящие чистящие средства

- Неразбавленное средство для мытья посуды
- Средства для посудомоечных машин
- Абразивные средства
- Абразивные чистящие средства, например, аэрозоли для очистки духовых шкафов или пятновыводители
- Жесткие губки

- Очистители высокого давления и пароструйные очистители

24.2 Очистка варочной панели

Очищайте варочную панель после каждого использования, чтобы остатки пищи не пригорали.

Требование: Варочная панель должна быть холодной. Не оставляйте варочную панель остывать, если на ней остались пятна от сахара, рисового крахмала, частицы пластмассы или алюминиевая фольга.

1. Удаляйте сильные загрязнения с помощью скребка для стекол.
2. Очищайте варочную панель чистящим средством для стеклокерамики. Соблюдайте указания по очистке на упаковке чистящего средства.

Рекомендации

- Вы можете достичь хороших результатов очистки, используя специальную губку для стеклокерамики.
- Поддерживайте дно посуды в чистоте, чтобы сохранить поверхность варочной панели в надлежащем состоянии.

24.3 Очистка рамы варочной панели

Очищайте раму варочной панели после использования, если на ней есть загрязнения или пятна.

Заметка: Не используйте скребок для стеклянных поверхностей.

1. Очистите раму варочной панели мягкой салфеткой с мыльным раствором. Новые губки для мытья посуды тщательно вымойте перед использованием.
2. Вытрите насухо мягкой салфеткой.

25 Устранение неисправностей

Вы можете самостоятельно устранить незначительные неисправности вашего прибора. Воспользуйтесь информацией из главы «Устранение неисправностей» перед обращением в сервисную службу. Это позволит избежать дополнительных расходов.

⚠ ПРЕДУПРЕЖДЕНИЕ – Опасность травмирования!

При неквалифицированном ремонте прибор может стать источником опасности.

- ▶ Ремонтировать прибор разрешается только обученным специалистам.
- ▶ Если прибор неисправен, обратитесь в сервисную службу.
→ "Сервисная служба", Страница 24

⚠ ПРЕДУПРЕЖДЕНИЕ – Опасность поражения электрическим током!

При неквалифицированном ремонте прибор может стать источником опасности.

- ▶ Ремонтировать прибор разрешается только квалифицированным специалистам.
- ▶ Для ремонта прибора можно использовать только оригинальные запчасти.
- ▶ В случае повреждения сетевого кабеля или соединительного кабеля данного прибора его необходимо заменить специальным сетевым кабелем или специальным соединительным кабелем, который можно приобрести у производителя или через его сервисную службу.

25.1 Предупреждение

Примечания

- Если на индикаторах появляется E или F , нажмите и удерживайте сенсор соответствующей зоны нагрева, чтобы считать код неисправности.
- Если код неисправности не указан в следующей таблице, отсоедините варочную панель от электросети, подождите 30 секунд и снова подключите. Если индикация появляется снова, свяжитесь с сервисной службой и назовите точный код неисправности.
- В случае ошибки прибор не переключается в режим ожидания.
- Для защиты чувствительных деталей прибора от перегрева или перепадов напряжения варочная панель может временно уменьшить уровень мощности.

25.2 Указания на дисплее

Неисправность	Причина и устранение неисправностей
Ни одна индикация не светится.	Нарушение подачи напряжения. ▶ С помощью другого электроприбора проверьте, есть ли ток в сети. Подключение прибора выполнено не в соответствии с электрической схемой. ▶ Подключите прибор в соответствии с электрической схемой.
	Неисправность электроники ▶ Если вы не можете устранить неисправность, проинформируйте об этом специалиста сервисной службы.
Мигают индикаторы.	Влага или посторонний предмет на панели управления. ▶ Вытрите панель управления или уберите посторонний предмет.
$F2, F4, E 7015, E 8 207, E 8208$	Электроника перегрелась, и одна или все зоны нагрева были отключены. ▶ Подождите, пока электроника остынет в достаточной степени. Затем нажмите любую кнопку на панели управления.
$F5$ + уровень мощности и звуковой сигнал	Горячая посуда размещена в зоне панели управления. Электроника может перегреться. ▶ Снимите посуду. Сразу после этого индикация неисправности гаснет. Можно продолжить приготовление пищи.

Неисправность	Причина и устранение неисправностей
F5 и звуковой сигнал	Горячая посуда размещена в зоне панели управления. Для защиты электроники от перегрева зона нагрева отключилась. <ul style="list-style-type: none"> ▶ Снимите посуду. Подождите несколько секунд. Прикоснитесь к любому элементу управления. Если индикация неисправности гаснет, можно продолжать приготовление пищи.
F1/F6	Зона нагрева перегрелась и отключилась с целью защиты рабочей поверхности. <ul style="list-style-type: none"> ▶ Подождите, пока электроника остынет в достаточной мере и отключится, а затем снова включите зону нагрева.
F0	Подтверждение установок не активируется. <ul style="list-style-type: none"> ▶ Подтвердите индикацию неисправности, прикоснувшись к любому сенсору. Готовьте как обычно, не используя функцию Подтверждение установок. Обратитесь в сервисную службу.
F8	Зона нагрева была непрерывно включена в течение длительного времени. <ul style="list-style-type: none"> ▶ Включено Индивидуальное защитное отключение. Для настройки зоны нагрева коснитесь любой кнопки и выключите индикацию.
E 9000/E9010	Ошибка рабочего напряжения, рабочее напряжение находится за пределами нормального рабочего диапазона. <ul style="list-style-type: none"> ▶ Свяжитесь с поставщиком электроэнергии.
U400/E9011	Неправильно подключена варочная панель. <ul style="list-style-type: none"> ▶ Отсоедините варочную панель от электросети. Подключите варочную панель в соответствии с электрической схемой.
dE	Активирован демонстрационный режим. <ul style="list-style-type: none"> ▶ Отключите режим демонстрации в базовых установках.
Home Connect не работает надлежащим образом.	Возможны различные причины. <ul style="list-style-type: none"> ▶ Зайдите на www.home-connect.com.
Система управления вытяжкой не работает надлежащим образом.	Невозможно активировать систему управления вытяжкой. <ul style="list-style-type: none"> ▶ Сбросьте установки домашней сети WLAN и выполните подключение повторно
Анимация на дисплее: 000	В определенных ситуациях может быть проведено техническое самообслуживание варочной панели, например, обновление прошивки, оптимизация работы или поиск ошибок. <ul style="list-style-type: none"> ▶ Дождитесь окончания процесса и только после этого включайте варочную панель.

25.3 Нормальные шумы вашего прибора

Иногда индукционный прибор может издавать шумы или вибрации, такие как жужжание, шипение, потрескивание, шум работы вентилятора или ритмический шум.

26 Утилизация

26.1 Утилизация старого бытового прибора

Утилизация в соответствии с экологическими нормами обеспечивает возможность вторичного использования ценных сырьевых материалов.

1. Выньте из розетки вилку сетевого кабеля.
2. Обрежьте сетевой кабель прибора.
3. Утилизируйте прибор в соответствии с экологическими нормами.
Сведения о возможных способах утилизации можно получить в специализированном торговом предприятии, а также в районных или городских органах управления.



Данный прибор имеет отметку о соответствии европейским нормам 2012/19/EU утилизации электрических и электронных приборов (waste electrical and electronic equipment - WEEE).

Данные нормы определяют действующие на территории Евросоюза правила возврата и утилизации старых приборов.

27 Сервисная служба

Важные для функционирования прибора оригинальные запчасти, соответствующие Директиве ЕС по экологическому проектированию электропотребляющей продукции вы можете заказать в нашей сервисной службе, как минимум, в течение 10 лет с момента продажи вашего прибора в пределах Европейского экономического пространства.

Заметка: При выполнении гарантийных условий производителя работы выполняются сервисной службой бесплатно.

Подробную информацию о гарантийном сроке и условиях гарантии в вашей стране вы можете запросить в нашей сервисной службе, у вашего продавца или найти на нашем сайте.

Адрес и телефон сервисной службы можно найти в прилагаемом перечне сервисных служб или на нашем веб-сайте.

Для доступа к контактам служб клиентского сервиса, вы также можете использовать данный QR код.
<https://www.bosch-home.ru>

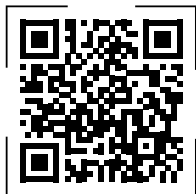

Импортер/Организация, принимающая претензии по качеству/ ТОО «BSH Home Appliances (БСХ Хоум Аплайансэс)» Республика Казахстан, г. Алматы, ул. Хаджи Мукана, 22/5, 7 этаж
e-mail: ala-infokz@bshg.com

Срок службы устройства – 7 лет.

На территории Республики Казахстан, при обнаружении неисправности, звоните в сервисный контактный центр 5454 (только для мобильных телефонов).

Сделано в Испании

27.1 Номер изделия (E-Nr.), заводской номер (FD) и порядковый номер (Z-Nr.)

Типовая табличка находится:

- В паспорте прибора.
- С нижней стороны варочной панели.

Номер изделия (E-Nr.) также можно найти на стеклокерамической поверхности. Можно также выбрать отображение индикации сервисной службы (KI) и заводского номера (FD) в базовых установках

→ Страница 16 .

Чтобы быстро найти данные прибора и номер телефона сервисной службы, вы можете записать эти данные.

28 Информация по свободно распространяемому и открытому программному обеспечению

Этот продукт содержит компоненты программного обеспечения, которые лицензированы обладателями авторских прав как свободно распространяемое и открытое программное обеспечение.

Соответствующая информация о лицензиях сохранена на бытовом приборе. Доступ к соответствующей информации о лицензиях возможен также через приложение Home Connect: «Профиль -> Правовые указания -> Информация о лицензиях».¹ Вы можете скачать информацию о лицензиях на сайте фирменного продукта. (Найдите на сайте продукта модель своего прибора и прочую документацию.) Вы можете также запросить соответствующую информацию по адресу ossrequest@bshg.com или BSH Hausgeräte GmbH, Carl-Wery-Str. 34, D-81739 München – Мюнхен, Германия.

По запросу предоставляется исходный код.

Направьте свой запрос по адресу ossrequest@bshg.com или BSH Hausgeräte GmbH, Carl-Wery-Str. 34, D-81739 München – Мюнхен, Германия.

Тема: „OSSREQUEST“

Расходы на обработку вашего запроса будут поставлены вам в счет. Это предложение действительно на протяжении трех лет с даты покупки или же, по мень-

шей мере, в течение периода, на который мы предлагаем техническую поддержку и запасные детали для соответствующего прибора.

¹ В зависимости от комплектации

29 Сертификат соответствия

Настоящим компания BSH Hausgeräte GmbH заявляет, что прибор с функциональными возможностями Home Connect соответствует основным требованиям и прочим применимым положениям директивы 2014/53/EU.

Полный текст декларации соответствия RED размещен на интернет-сайте www.bosch-home.com на странице с описанием вашего прибора в разделе дополнительной документации.



Диапазон 2,4 ГГц (2400–2483,5 МГц): макс. 100 мВт
Диапазон 5 ГГц (5150–5350 МГц + 5470–5725 МГц): макс. 130 мВт

	BE	BG	CZ	DK	DE	EE	IE	EL	ES
	FR	HR	IT	CY	LI	LV	LT	LU	HU
	MT	NL	AT	PL	PT	RO	SI	SK	FI
	SE	NO	CH	TR	IS	UK (NI)			

5 ГГц WLAN (Wi-Fi): только для использования в помещениях.

AL	BA	MD	ME	MK	RS	UK	UA
----	----	----	----	----	----	----	----

5 ГГц WLAN (Wi-Fi): только для использования в помещениях.

30 Контрольные блюда

Эти рекомендации по настройкам разработаны для сертификационных институтов, чтобы облегчить им проверку наших приборов. Тесты проводились с нашими наборами посуды для индукционных варочных панелей. При необходимости наборы принадлежностей можно приобрести отдельно в специализированном магазине, в нашей сервисной службе или в нашем интернет-магазине.

30.1 Растапливание шоколадной глазури

Ингредиенты: 150 г горького шоколада (55 % какао).

- Кастрюля Ø 16 см без крышки
 - Приготовление: уровень мощности 1.5

30.2 Разогревание и поддержание в горячем состоянии чечевичной похлебки

Рецепт по DIN 44550

Начальная температура 20 °C

Разогревание, без помешивания

- Кастрюля Ø 16 см с крышкой, объем: 450 г
 - Разогрев: продолжительность 1 мин 30 с, уровень мощности 9
 - Приготовление на медленном огне: уровень мощности 1.5
- Кастрюля Ø 20 см с крышкой, объем: 800 г
 - Разогрев: продолжительность 2 мин 30 с, уровень мощности 9
 - Приготовление на медленном огне: уровень мощности 1.5

30.3 Разогревание и поддержание в горячем состоянии чечевичной похлебки

Например, для чечевицы размером 5-7 мм, начальная температура приготовления 20 °C
После 1 мин нагревания начинать помешивать

- Кастрюля Ø 16 см с крышкой, объем: 500 г
 - Разогрев: продолжительность прим. 1 мин 30 с, уровень мощности 9
 - Приготовление на медленном огне: уровень мощности 1.5
- Кастрюля Ø 20 см с крышкой, объем: 1 кг
 - Разогрев: продолжительность прим. 2 мин 30 с, уровень мощности 9
 - Приготовление на медленном огне: уровень мощности 1.5

30.4 Соус «бешамель»

Температура молока: 7 °C

- Кастрюля Ø 16 см без крышки
Ингредиенты: 40 г сливочного масла, 40 г муки, 0,5 л молока (жирность 3,5 %) и щепотка соли

Приготовление соуса «Бешамель»

1. Растопить масло, добавить муку и соль, разогреть.
 - Разогрев: в течение 6 мин, уровень мощности 2
2. Добавить в мучную пассировку молоко и, постоянно перемешивая, довести до кипения.
 - Разогрев: продолжительность 6 мин 30 с, уровень мощности 7
3. После того как соус «Бешамель» вскипит, оставить его на зоне нагрева, постоянно перемешивая, еще на 2 минуты.
 - Приготовление на медленном огне: уровень мощности 2

30.5 Молочный рис, приготовление под крышкой

Температура молока: 7 °C

1. Нагреть молоко, чтобы оно начало подниматься. Нагревать без крышки. После 10 мин нагревания начать помешивать.

2. Установить рекомендованный уровень мощности и добавить в молоко рис, сахар и соль.

Время приготовления, включая разогрев, прим. 45 мин

- Кастрюля Ø 16 см Ингредиенты: 190 г круглозёрного риса, 90 г сахара, 750 мл молока (жирность 3,5 %) и 1 г соли
 - Разогрев: продолжительность прим. 5 мин 30 с, уровень мощности 8.5
 - Приготовление на медленном огне: уровень мощности 3
- Кастрюля Ø 20 см Ингредиенты: 250 г круглозёрного риса, 120 г сахара, 1 л молока (жирность 3,5 %) и 1,5 г соли
 - Разогрев: продолжительность прим. 5 мин 30 с, уровень мощности 8.5
 - Приготовление на медленном огне: уровень мощности 3, через 10 мин перемешать

30.6 Молочный рис, готовить без крышки

Температура молока: 7 °C

1. Добавить в молоко ингредиенты и нагреть, постоянно помешивая.

2. Установить рекомендованный уровень мощности, когда температура молока достигнет прим. 90 °C, и варить на слабом огне в течение прим. 50 мин.

- Кастрюля Ø 16 см без крышки Ингредиенты: 190 г круглозёрного риса, 90 г сахара, 750 мл молока (жирность 3,5 %) и 1 г соли
 - Разогрев: продолжительность прим. 5 мин 30 с, уровень мощности 8.5
 - Приготовление на медленном огне: уровень мощности 3
- Кастрюля Ø 20 см без крышки Ингредиенты: 250 г круглозёрного риса, 120 г сахара, 1 л молока (жирность 3,5 %) и 1,5 г соли
 - Разогрев: продолжительность прим. 5 мин 30 с, уровень мощности 8.5
 - Приготовление на медленном огне: уровень мощности 2.5

30.7 Варка риса

Рецепт по DIN 44550

Температура воды: 20 °C

- Кастрюля Ø 16 см с крышкой Ингредиенты: 125 г длиннозёрного риса, 300 г воды и щепотка соли
 - Разогрев: продолжительность прим. 2 мин 30 с, уровень мощности 9
 - Приготовление на медленном огне: уровень мощности 2
- Кастрюля Ø 20 см с крышкой Ингредиенты: 250 г длиннозёрного риса, 600 г воды и щепотка соли
 - Разогрев: продолжительность прим. 2 мин 30 с, уровень мощности 9
 - Приготовление на медленном огне: уровень мощности 2.5

30.8 Жарение свиного филе

Начальная температура филе: 7 °C

- Сковорода Ø 24 см без крышки Ингредиенты: 3 порции свиного филе, общий вес прим. 300 г, толщиной 1 см, 15 мл подсолнечного масла
 - Разогрев: продолжительность прим. 1 мин 30 с, уровень мощности 9
 - Приготовление на медленном огне: уровень мощности 7

30.9 Приготовление французских блинчиков

Рецепт по DIN EN 60350-2

- Сковорода Ø 24 см без крышки Ингредиенты: 55 мл теста для французских блинчиков
 - Разогрев: продолжительность 1 мин 30 с, уровень мощности 9
 - Приготовление на медленном огне: уровень мощности 7

30.10 Жарение во фритюре замороженного картофеля фри

- Кастрюля Ø 20 см без крышки Ингредиенты: 2 л подсолнечного масла. На каждый цикл работы фритюра: 200 г замороженного картофеля фри толщиной 1 см.
 - Разогрев: уровень мощности 9, пока масло не раскалится до 180 °C.
 - Приготовление на медленном огне: уровень мощности 9



Благодарим за выбор бытовой техники Bosch!

Зарегистрируйте свой новый прибор на MyBosch прямо сейчас и получите следующие преимущества:

- Полезные советы по использованию вашего прибора
- Возможности расширения гарантии
- Скидки на аксессуары и запасные части
- Руководство по эксплуатации в электронном виде, чтобы все данные о приборе были всегда под рукой
- Быстрый доступ к Службе сервиса бытовой техники Bosch

Бесплатная удобная регистрация, в том числе с мобильных телефонов:

www.bosch-home.com/welcome



Нужна помощь? Вы найдете ее здесь.

Обращайтесь, когда нужны советы экспертов Bosch, помощь в решении проблем или ремонт бытовой техники. Bosch поможет вам справиться с техническими сложностями и окажет всестороннюю поддержку:

www.bosch-home.com/service

Контактная информация по всем странам в приложенном перечне центров сервисного обслуживания.

BSH Hausgeräte GmbH

Carl-Wery-Straße 34
81739 München, GERMANY
www.bosch-home.com

A Bosch Company



9001794866 (031107)

ru